



操作手冊



EZ-1105 / EZ-1305



P/N. 920-013631-00
Rev. D, 06.2009

FCC COMPLIANCE STATEMENT FOR AMERICAN USERS

This equipment has been tested and found to comply with the limits for a CLASS A digital device, pursuant to Part 15 of the FCC Rules. These limits are designed to provide reasonable protection against harmful interference when the equipment is operated in a commercial environment. This equipment generates, uses, and can radiate radio frequency energy and, if not installed and used in accordance with the instructions, may cause harmful interference to radio communications. Operation of this equipment in a residential area is likely to cause harmful interference in which case the user will be required to correct the interference at own expense.

EMS AND EMI COMPLIANCE STATEMENT FOR EUROPEAN USERS

This equipment has been tested and passed with the requirements relating to electromagnetic compatibility based on the standards EN 55022:1998+A1:2000+A2:2003, CISPR 22 , Class A EN 55024:1998+A1:2001+A2:2003, IEC 61000- 4 Series EN 61000-3-2 / 2000 & EN 61000-3-3 / 1995. The equipment also tested and passed in accordance with the European Standard EN55022 for the both Radiated and Conducted emissions limits.

EZ-1105 / EZ-1305 TO WHICH THIS DECLARATION RELATES IS IN CONFORMITY WITH THE FOLLOWING STANDARDS

EN55022 : 1998, CISPR 22, Class A / EN55024 : 1998 IEC 61000-4 Serial / EN61000-3-2 : 2000 / EN 6100-3-3 : 1995 / CFR 47, Part 15/CISPR 22 3rd Edition : 1997, Class A / ANSI C63.4 : 2001 / CNS 13438 / IEC60950-1 : 2001 / GB4943 : 2001 / GB9254 : 1998 / GB17625.1 : 2003 / EN60950-1 : 2001

CAUTION

Danger of explosion if battery is incorrectly replaced
Replace only with the equivalent type recommended by the manufacture.
Dispose of used batteries according to the manufacturer's instructions.

Only use with power supply adapter model: WDS043240 (5A).

Changes or modifications not expressly approved by the party responsible for compliance could void the user's authority to operate the equipment.

Specifications are subject to change without notice.

Safety Instructions

Please read the following instructions seriously.

1. Keep the equipment away from humidity.
2. Before you connect the equipment to the power outlet, please check the voltage of the power source.
3. Disconnect the equipment from the voltage of the power source to prevent possible transient over voltage damage.
4. Don't pour any liquid to the equipment to avoid electrical shock.
5. ONLY qualified service personnel for safety reason should open equipment.
6. Don't repair or adjust energized equipment alone under any circumstances. Someone capable of providing first aid must always be present for your safety
7. Always obtain first aid or medical attention immediately after an injury. Never neglect an injury, no matter how slight it seems.

Safety Instructions

Bitte die Sicherheitshinweise sorgfältig lesen und für später aufheben.

1. Die Geräte nicht der Feuchtigkeit aussetzen.
2. Bevor Sie die Geräte ans Stromnetz anschließen, vergewissern Sie Sich, dass die Spannung des Geräts mit der Netzspannung übereinstimmt.
3. Nehmen Sie das Gerät bei Überspannungen (Gewitter) vom Netz. Das Gerät könnte sonst Schaden nehmen.
4. Sollte versehentlich Flüssigkeit in das Gerät gelangen, so ziehen sofort den Netzstecker. Anderenfalls besteht die Gefahr eines lebensgefährlichen elektrischen Schlags.
5. Wartungs- und Reparaturarbeiten dürfen aus Sicherheitsgründen nur von autorisierten Personen durchgeführt werden.
6. Bei Wartungs- und Reparaturarbeiten müssen die Sicherheitsvorschriften der zuständigen Berufsverbände und Behörden unbedingt eingehalten werden.
7. Bei Verletzungen unbedingt den Arzt aufsuchen und die gegebenenfalls die zuständigen Stellen benachrichtigen. Unterlassung kann zum Verlust der Versicherungsleistungen führen.

安全须知

请仔细阅读以下说明。

1. 本设备勿置于潮湿处。
2. 连接至电源前，请先检查电压。
3. 当设备不用时，请将电源线拔除避免电压不稳而造成伤害。
4. 勿将任何液体溅入设备中，避免线路短路。
5. 基于安全理由，只有受到专业训练的从业人员，才可以打开本设备。
6. 请勿自行调整或修理已通电的设备，以确保您的安全。
7. 如不小心受伤，请立刻找急救人员给予您适当的救护，千万别因伤势轻微而忽略自己的伤势。

警告使用者:這是甲類的資訊產品,在居住的環境中使用時,可能會造成射頻干擾,在這種情況下,使用者會被要求採取某些適當的對策.

此為 C lass A 產品,在生活環境中,該產品可能造成無線電干擾,在這種情況下,可能需要用戶對其干擾採取切實可行的措施.

第 1 章 条码机	6
1-1. 全机器材	6
1-2. 产品规格	6
1-3. 通讯埠规格	8
1-4. 条码机各部位介绍	9
第 2 章 条码机标准配备安装说明	11
2-1. 碳带安装	11
2-2. 标签纸安装	13
2-3. 纸卷轴心安装说明	14
2-4. 电脑连结	15
2-5. 驱动程式安装方式	16
第 3 章 条码机设定	18
3-1. FEED键操作	18
3-2. LED 讯息说明	18
3-3. 标签纸自动侦测及定位	18
3-4. 自我测试页	19
3-5. 热感/热转列印模式切换	19
3-6. 纸张侦测感应器切换	20
3-7. 倾印模式	20
3-8. 操作错误讯息	21
第 4 章 条码机选购模组安装说明	22
4-1. RS-232模组安装方式	22
4-2. Ethernet模组安装方式	24
第 5 章 保养维护与调校	27
5-1. 印表头保养与清洁	27
5-2. 印表头平衡调校	27
5-3. 列印线调整	28
5-4. 故障排除	29

第 1 章 条码机

1-1. 全机器材

打开包装箱后，请先清点所有器材，并检查是否有因运送所造成的损坏。
请保留所有包装材料，以备日后运送之用。

- ◆ 条码标签印制机
- ◆ 电源线
- ◆ 电源供应器
- ◆ 碳带回收纸管
- ◆ 纸捲轴心
- ◆ 快速安装手册
- ◆ CD (含QLabel IV标签编辑软件及使用手册)

1-2. 产品规格

机种	EZ-1105	EZ-1305
列印模式	热感式/热转式两用	
解析度	203 dpi (8 dot/mm)	300 dpi (12 dot/mm)
列印速度	4 IPS (100 mm/秒)	3 IPS (76.2 mm/秒)
列印宽度	108mm (4.25吋)	105.7mm (4.16吋)
列印长度	Min. 10mm (0.39吋); Max. 1727mm (68吋)	Min. 10mm (0.39吋) Max. 762mm (30吋)
记忆体	4MB Flash(使用者可用容量为2MB); 8MB SDRAM	
感应器形式	固定式反射感应器及透光感应器	
纸张规格	纸张类型: 连续纸、间距标签纸、黑线标记纸或打孔纸等, 标签长度可自动侦测或手动命令强制控制。 纸张宽度: 25.4 mm (1吋) ~ 118 mm (4.64吋) 纸张厚度: 0.06 mm (0.003吋) ~ 0.20 mm (0.008吋) 纸卷外径: 最大直径127 mm (5吋) 纸卷轴芯: 25.4 mm (1吋) / 38.1 mm (1.5吋)	
碳带规格	材质: 一般蜡质型、混合型、抗刮树脂型 长度: 110 m (360呎) 宽度: 30 mm至110 mm (1.18吋至4.33吋) 最大外径: 40 mm (1.57吋) 轴芯: 12.7 mm (0.5吋)	
程式语言	EZPL (GEPE / EPL emulation firmware upgradable)	
随机搭赠软体	标签排版软体: QLabel IV(仅支援EZPL) Driver & DLL: 支援Windows 2000, XP and Vista	
内建字体	Bitmap字体: 6, 8, 10, 12, 14, 18, 24, 30, 16X26 and OCR A & B Bitmap字体列印方向可旋转角度为0°, 90°, 180°, 270°, 字体可单独旋转角度为0°, 90°, 180°, 270°, 并可水平或垂直放大8倍 向量字体(scalable font), 可旋转角度为0°, 90°, 180°, 270°	
下载字体	可下载Bitmap字体, 列印方向可旋转角度为0°, 90°, 180°, 270°, 字体可单独旋转角度为0°, 90°, 180°, 270°, 并可水平或垂直放大8倍 可下载亚洲字体, 列印方向可旋转角度为0°, 90°, 180°, 270°, 并可水平或垂直放大8倍 可下载向量字体(scalable font), 列印方向可旋转角度为0°, 90°, 180°, 270°	

条码	1-D Bar codes: Code 39, Code 93, Code 128 (subset A, B, C), UCC/EAN-128 K-Mart, UCC/EAN-128, UPC A / E (add on 2 & 5), I 2 of 5, I 2 of 5 with Shipping Bearer Bars, EAN 8 / 13 (add on 2 & 5), Codabar, Post NET, EAN 128, DUN 14, HIBC, MSI (1 Mod 10), Random Weight, Telepen, FIM, China Postal Code, RPS 128 and GS1 DataBar 2-D Bar codes: PDF417, Datamatrix code, MaxiCode, QR code and Micro QR code
码页	CODEPAGE 437, 850, 851, 852, 855, 857, 860, 861, 862, 863, 865, 866, 869, 737 WINDOWS 1250, 1251, 1252, 1253, 1254, 1255 Unicode (UTF8, UTF16)
图形处理	预设支援单色PCX、BMP，其他图档类型可经软体控制支援
传输介面	USB port: V2.0 (预设开启)
控制面板	一组三色LED指示灯: Power (红、橘、绿色灯号) 一组多功能硬体控制键: FEED
电源	100-240VAC, 50-60Hz (交直流自动转换电源供应器)
工作环境	操作温度: 41°F to 104°F (5°C to 40°C) 储存温度: -4°F to 122°F (-20°C to 50°C)
湿度	操作湿度: 30-85%, non-condensing. 储存湿度: 10-90%, non-condensing.
安规	CE(EMC), FCC Class A, CB, CCC
机体尺寸	长度: 254 mm (10吋) 高度: 170 mm (6.7吋) 宽度: 224 mm (8.8吋)
机体重量	机体不含其他耗材或选购配备重量为2.5公斤(5.5磅)
选购项目	RS-232连接埠模组 内建Print Server的Ethernet网路模组(预设关闭, 须与USB埠择一使用) 外挂纸卷架(最大纸卷外径为10吋) 外接式正向/反向回卷器

*选购项目请洽询原采购单位。上述规格若有变动，均以实际出货为主；恕不另行通知。

以上所引用之商标版权均属原公司所有

1-3. 通讯埠规格

USB介面

连结器型式 : Type B

PIN NO.	1	2	3	4
FUNCTION	VBUS	D-	D+	GND

串列介面(选购配件)

串列介面串列出 : 9600 baud rate、no parity、8 data bits、1 stop bit、XON/XOFF protocol 及
厂设定值 : RTS/CTS。

RS232 HOUSING (9-pin to 9-pin)

DB9 SOCKET		DB9 PLUG
---	1	+5V,max 500mA
RXD	2	TXD
TXD	3	RXD
DTR	4	N/C
GND	5	GND
DSR	6	RTS
RTS	7	CTS
CTS	8	RTS
RI	9	N/C
PC		PRINTER

【注意】 : parallel port 与 serial port 总输出电流最大不能超过500mA。

1-4. 条码机各部位介绍

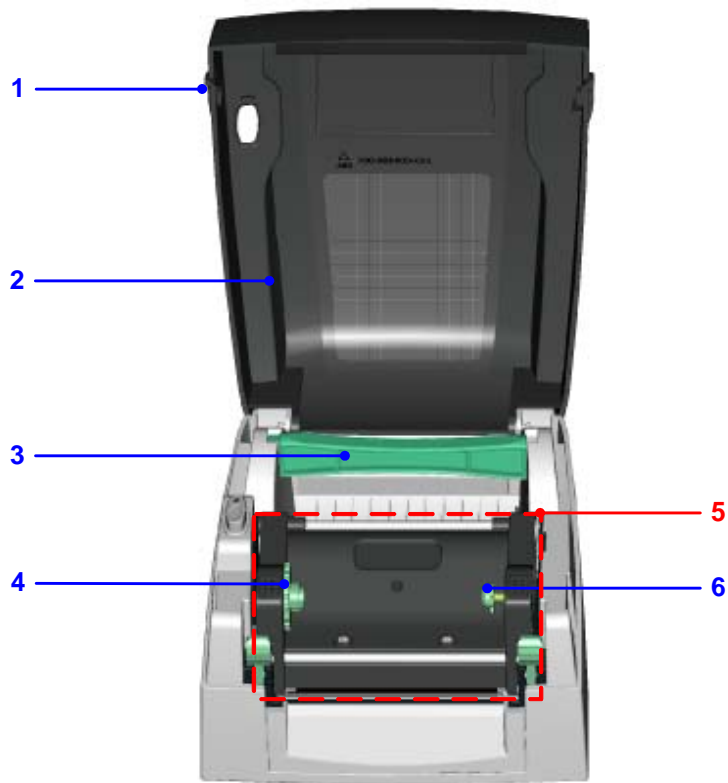

1.	上盖开启钮
2.	上盖
3.	纸卷轴心
4.	碳带回收轮
5.	列印机心
6.	碳带固定轴(碳带回收)

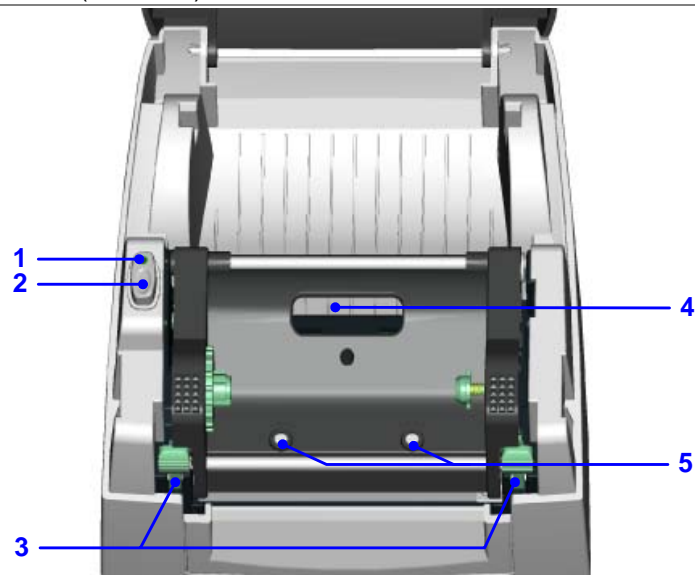

1.	LED指示灯
2.	FEED键
3.	机心开启按键
4.	碳带观察视窗
5.	印表头压力调整旋钮

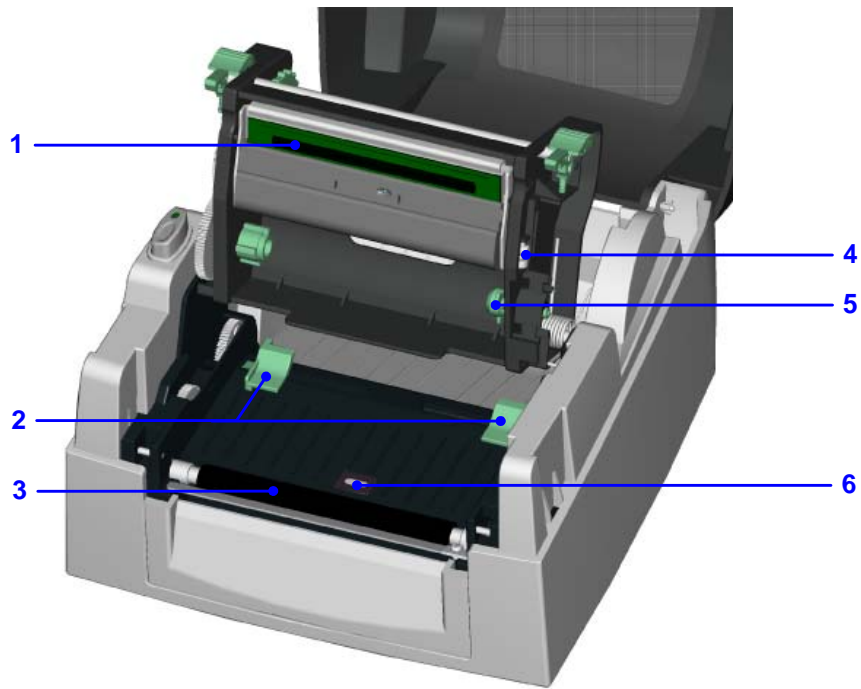

1.	印表头
2.	标签调整杆
3.	橡胶滚轮
4.	列印线调整钮
5.	碳带固定轴(碳带供应)
6.	纸张侦测器



1.	折迭纸进纸口
2.	电源开关
3.	电源插座
4.	USB连接埠
5.	网路线插孔(选购)
6.	串列埠/RS-232(选购)

* 通讯传输埠的类型依所购买的配备而有不同

第 2 章 条码机标准配备安装说明

本条码机列印方式有：

热转式：	列印时，须配加碳带，将内容转印于热转纸上。热转纸为一般纸质，也可搭配特殊碳带列印于如卡纸、PVC等特殊材质之标签。这类纸张保存时间较长。
热感式：	列印时不须碳带，仅用热感纸即可。此类纸质类似传真纸，保存期限较短。

请先确定所要的列印模式，并于开机后进入设定模式 **Setting Mode** 设定即可。

2-1. 碳带安装

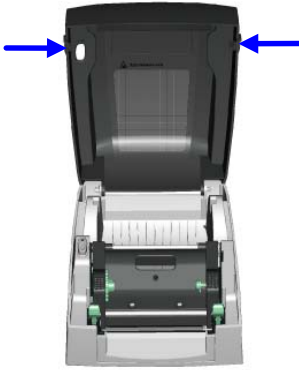
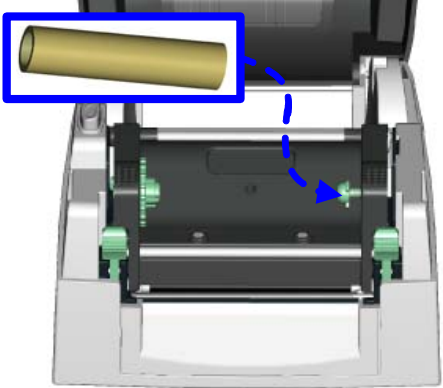
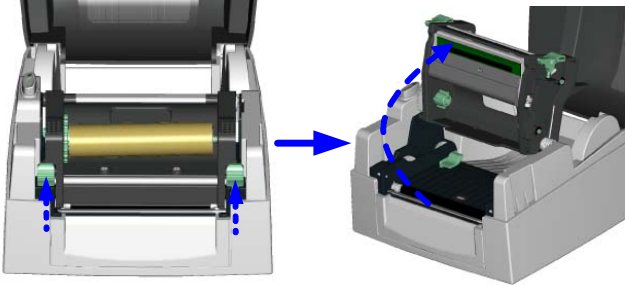
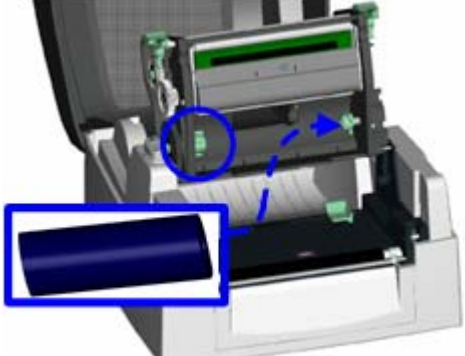
<p>1. 面对机器正面，按住上盖开启钮掀起上盖。</p>	
<p>2. 依图示方向，先将空的碳带回收纸卷轴从右方的碳带固定轴装入后再加以固定。</p>	
<p>3. 按住机心开启按键后将列印机心向上抬起。</p>	
<p>4. 将新的碳带依图示方向从右方的碳带固定轴装入后再加以固定，并将碳带拉开。</p> <p>【注意】 在装入碳带时必须将纸卷轴的凹槽与碳带供应轮的突起互相对齐，若无法对齐时可转动图中圆圈所示的黑色齿轮进行对齐。</p>	

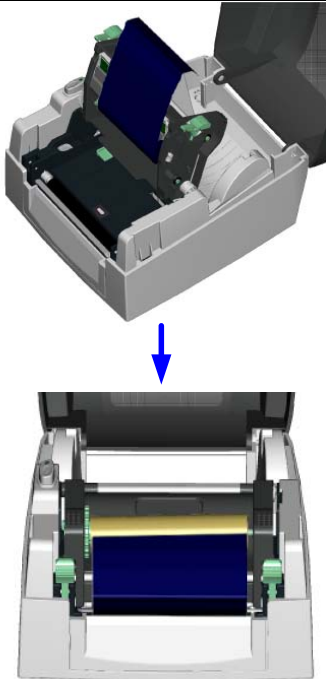
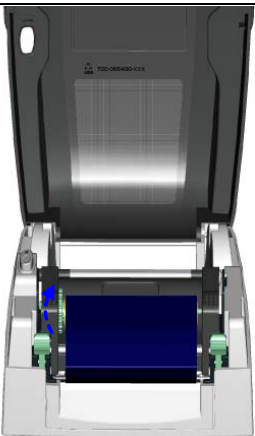
<p>5. 将碳带由下往上拉至碳带回收纸卷后固定。</p>	 <p>The diagram shows a top-down view of the printer's internal carriage assembly. A blue ribbon is being pulled from the bottom towards the top roller. A blue arrow points downwards from the top view to a side view of the printer, indicating the next step.</p>
<p>6. 待碳带固定好后，旋转碳带回收轮将碳带往机体方向卷入并拉平。</p> <p>7. 将列印机心压下固定后即完成碳带安装。</p>	 <p>The diagram shows a side view of the printer with the cover open. The blue ribbon is now fully installed and flat. A blue arrow points to the left, indicating the rotation of the return roller. Below this, the printer cover is shown closed, completing the installation.</p>

2-2. 标签纸安装

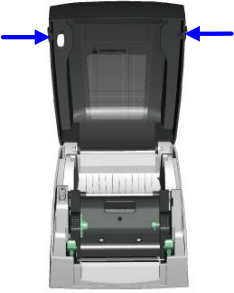
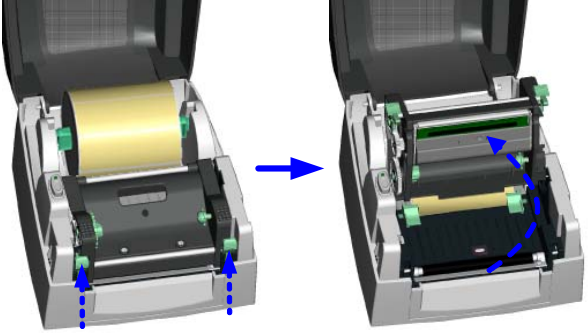
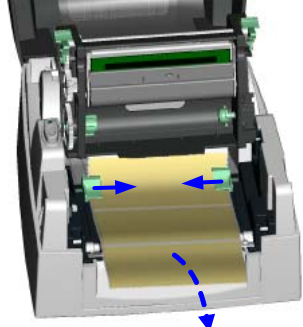
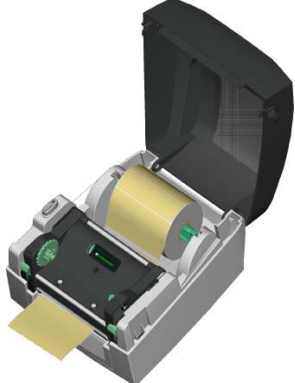
<p>1. 面对机器正面，按住按键掀起上盖。</p>	
<p>2. 将标签放入纸卷轴心，确认标签出纸方向。</p>	
<p>3. 按住机心开启按键后将列印机心向上抬起。</p>	
<p>4. 将标签由标签调整杆下方穿过，用标签调整杆依标签宽度大小固定标签两侧。</p> <p>【注意】 移动标签调整杆时请同时握住两边的调整杆一起向内或向外移动。</p>	
<p>5. 将列印机心压下固定后即完成标签安装。</p>	

2-3. 纸卷轴心安装说明

(A) 1"纸卷轴心安装说明

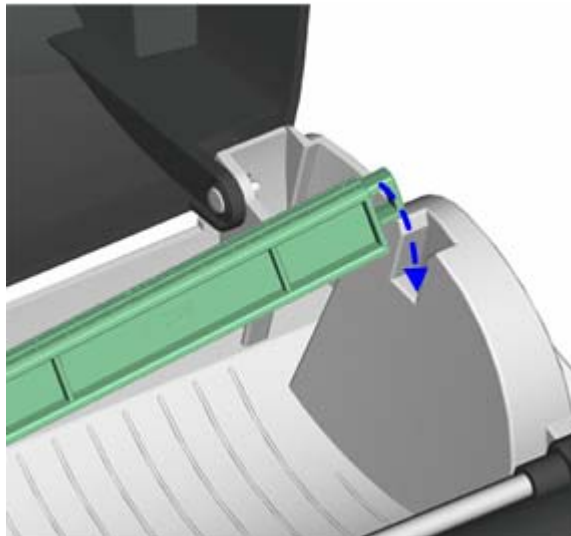
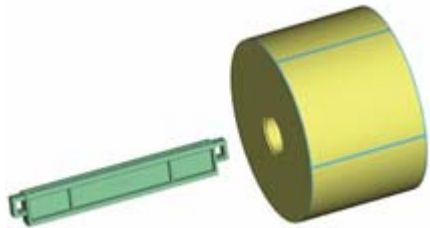

(B) 1.5"纸卷轴心安装说明

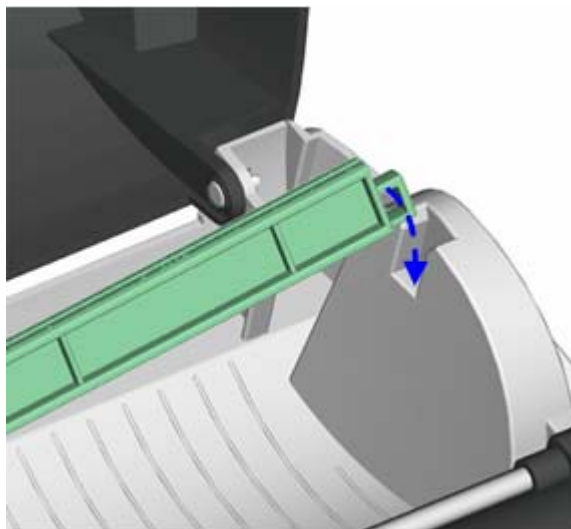
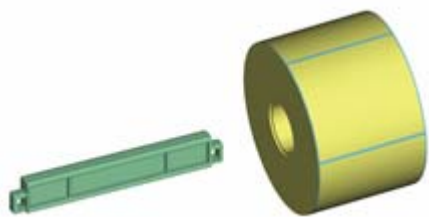

2-4. 电脑连结



1. 确认条码机电源开关是位于关闭的位置。
2. 将随机所附之电源线一端接于一般家用电源，另一端接于条码机之电源插座。
3. 传输线一端接于条码机之传输埠上，另一端接于电脑。传输线的类型视所购买的配备而有所不同，请依实际的配件安装。
4. 在纸张及碳带装妥的情形下打开条码机电源开关，等待条码机之电源指示灯亮即可。

【注意】

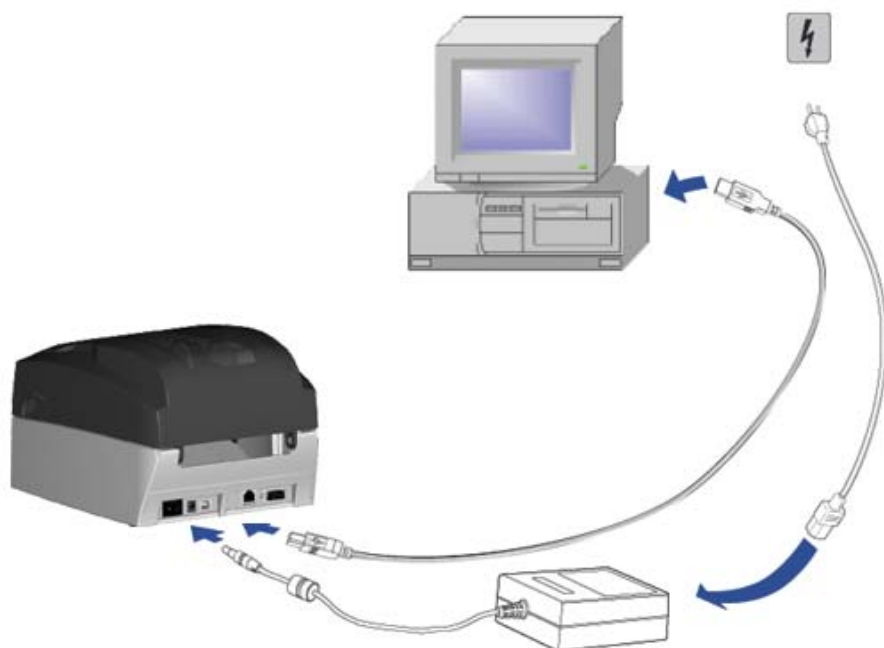
请勿在条码机电源开为关开启状态时插入电源线。

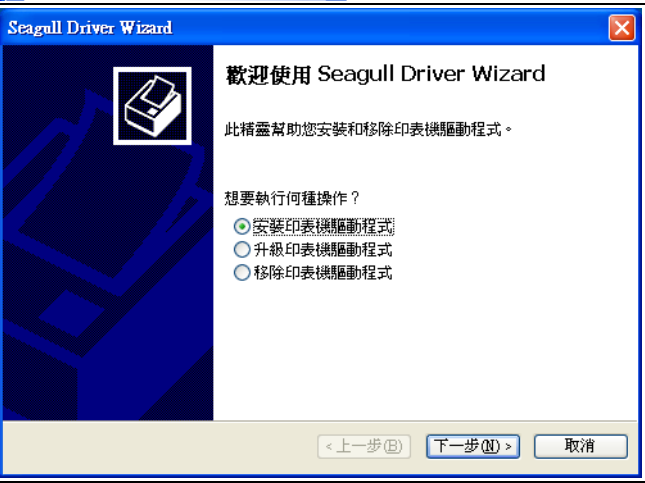

2-5. 驱动程序安装方式

<ol style="list-style-type: none"> 1. 将产品光碟置入光碟机里，开启"Windows Drivers"档案夹。 2. 点击条码机驱动程序安装图示后开始进行安装。 	
<ol style="list-style-type: none"> 3. 依照安装视窗的指示进行安装。 4. 选取"安装印表机驱动程序"。 	
<ol style="list-style-type: none"> 5. 选取安装的条码机型号。 	

<p>6. 指定印表机连接埠。</p>	
<p>7. 指定印表机名称并完成「印表机共用」的设定。</p>	
<p>8. 在印表机设定页确认所有安装设定皆正确后按下「完成」键，即可开始复制驱动程序档案。</p>	
<p>9. 当驱动程序档案复制结束之后即可完成驱动程序安装，在 Windows 控制台的「印表机和传真」选项里即会新增刚完成安装的条码机图示。</p>	

第 3 章 条码机设定

3-1. FEED键操作

按下FEED键时，条码机会依所使用纸张的类型将纸送出到指定的吐纸位置。当使用连续纸时，按FEED键一次会送出固定长度的纸；若是使用标签纸时，按FEED键一次会送出一整张标签。在使用标签纸时，若不能正确的定位，请依下节的说明进行纸张自动侦测。

3-2. LED 讯息说明

**注意：以下的功能描述仅适用于条码机韧体G3.000或之后的版本。*

将条码机关机后，持续按住FEED键并打开条码机电源，待红灯开始闪烁之后放开FEED键，条码机即可进行纸张自动侦测及定位，定位完成之后随即印出一张自我测试页。关于各种设定状态的程序及简述说明如下：

	LED灯号	状 态	说 明
	绿	正常状态	
	持续按住FEED键并打开条码机电源 ↓		
	红(闪烁)	自动侦测纸张	条码机可针对目前安装的纸张进行侦测及定位，定位完成后条码机会自动印出自我测试页，测试页内容说明请参照第19页的说明。

3-3. 标签纸自动侦测及定位

条码机可自动侦测标签(黑线纸)并自动记录侦测结果，如此在列印时即无须再设定标签长度，而条码机亦会感应每张标签(黑线纸)的位置。

1. 请先检查纸张是否已正确安装于条码机上。
2. 关闭电源，按住FEED键。
3. 打开电源(此时仍按住FEED键不放)，等待LED指示灯闪红灯后放开FEED键，条码机即开始进行标签纸自动侦测及定位，条码机会将自动侦测及定位的结果记录下来。
4. 完成自动测及定位后，条码机即会将侦测结果及条码机相关设定内容自动列印出一张自我测试页。

3-4. 自我测试页

条码机的自我测试页内容，可帮助使用者检查条码机本身是否正常无故障，自我测试页各项内容的说明如下：

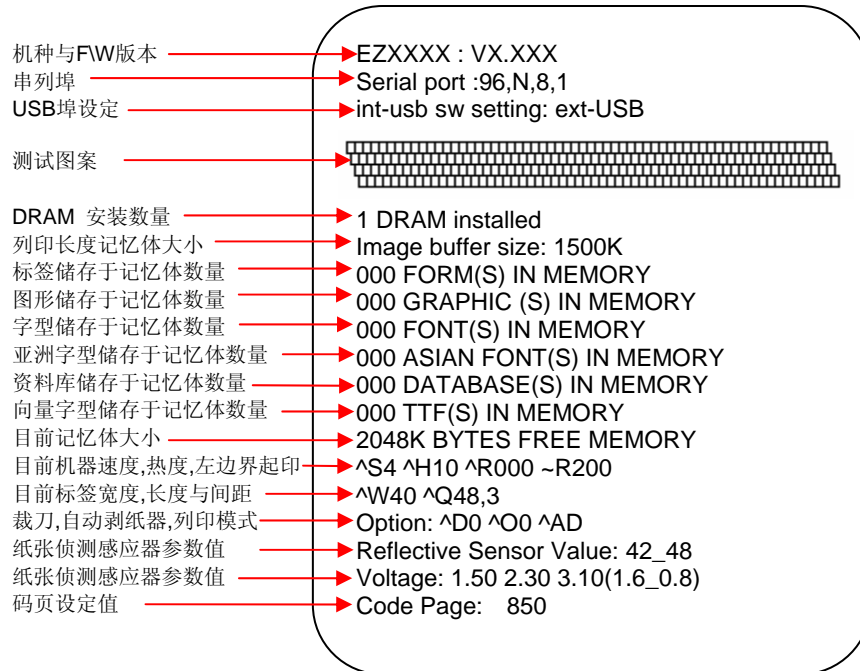

3-5. 热感/热转列印模式切换

1. 在条码机可列印的状态下(LED显示灯号为绿色)，透过QLabel IV的命令视窗或以Windows™的HyperTerminal™ (超级终端机)透过RS-232连接埠传送下列EZPL控制命令至条码机：

语法	^An
参数	n可为D或T 当n = D时为Direct Thermal Mode; 热感模式 当n = T时为Thermal Transfer Mode; 热转模式
说明	此命令可设定条码机的列印模式为热感模式或热转模式

2. 输入"AD"命令至条码机，即可把列印模式设定为热感模式。
3. 输入"AT"命令至条码机，即可把列印模式设定为热转模式，在热转模式下条码机必须安装碳带，若无安装碳带即会引发「列印模式错误」的LED警示灯号。

3-6. 纸张侦测感应器切换

EZ-1105 / EZ-1305条码机内建反射式及穿透式两种纸张侦测感应器，条码机预设为可自动切换适用的感应器，但有时会因不同的使用条件，例如：因标签材质特殊造成感应器无法分辨标签的间距、使用背纸较厚的标签、背胶有颜色或是标签背面有图案等情况，有可能会造成感应器自动切换错误，在这种情况下，使用者可以因应不同的列印需求手动切换至适用的感应器。

更改感应器设定的步骤如下：

1. 在条码机可列印的状态下(LED显示灯号为绿色)，透过QLabel IV的命令视窗或以Windows™的HyperTerminal™ (超级终端机)透过RS-232连接埠传送下列EZPL控制命令至条码机：

语法	^Gn
参数	n = 0, 关闭穿透式侦测感应器并开启反射式侦测感应器 n = 1, 开启穿透式侦测器并关闭反射式侦测感应器 n = 2, Auto-mode自动模式
说明	此命令可变更条码机侦测感应器的设定

2. 输入"^G0"命令至条码机，可将感应器设定为只使用反射式侦测感应器。
3. 输入"^G1"命令至条码机，可将感应器设定为只使用穿透式侦测感应器。
4. 输入"^G2"命令至条码机，感应器设定为自动模式。

3-7. 倾印模式





若列印结果并不符合原先所设定的标签列印样式，此时建议可进入条码机的倾印模式，藉以检查条码机与电脑间的传输是否有误。当条码机处于倾印模式时，如果接收到 8 行命令，条码机将不作任何处理，而是直接印出这 8 行命令的内容，如此即可确认命令的接收是否无误。

倾印模式之测试步骤如下：

1. 确认条码机是在可列印的状态下(LED显示灯号为绿色)。
2. 透过QLabel IV的命令视窗或以Windows™的HyperTerminal™ (超级终端机)透过RS-232连接埠传送"~S,DUMP"命令至条码机，条码机即会自动列印"DUMP MODE BEGIN"的字样，如此表示本条码机已处于倾印模式。
3. 送出任意命令至条码机，并将列印结果与送出的命令相对照，检查内容是否相符。
4. 若要退出倾印模式，请按 FEED 键，此时条码机会自动印出"OUT OF DUMP MODE"的字样，即表示恢复成正常待机状态，关机重开亦可离开倾印模式。

3-8. 操作错误讯息



在列印过程中若发生任何错误而导致无法列印，LED灯号即会亮起警示灯，请参考以下说明以判断错误情况。



闪灯频率		快速闪烁		慢速闪烁		持续亮灯
颜色		红灯		橘灯		

LED讯息灯	说 明		解 决 方 法
 → 	列印耗材错误	侦测不到列印耗材	本机可视不同纸张所需的侦测情况，自动在反射式或穿透式两种侦测器间切换，若仍是侦测不到纸或碳带，请再重做Auto Sensing。
		列印耗材用尽	请更换纸张或碳带。
 → 	列印模式错误	列印耗材传送不正常	可能原因有：卡纸/纸张掉落在滚轴之后/找不到标签间距/黑线标记/黑线标纸用完/碳带用完等，请依实际的使用情况调整。
		条码机设定为热转模式但未安装碳带	<ol style="list-style-type: none"> 1. 若要以热转模式列印，请安装碳带。 2. 若要以热感模式列印，请把列印模式设定改为热感模式，并改用热感纸列印。
	记忆体错误	印表机会印出"Memory full"，表示记忆体空间已满	删除记忆体内不需要的资料。
		印表机会印出"Filename can not be found"，表示找不到档案	请使用 ~X4 命令将所有档案列印出来，再核对送到印表机的名称是否正确及存在否。
		印表机会印出"Filename is repeated"，表示档名重复	更换档名之后再下载一次。
	印表头错误	印表头温度过高。	当印表头温度过热时，条码机会自动停止列印，待印表头温度降低后则会回到待机状态，LED灯号亦会停止闪烁。

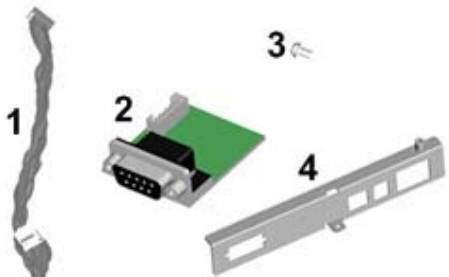

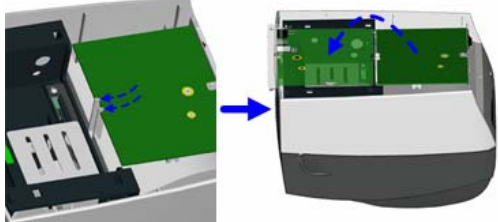
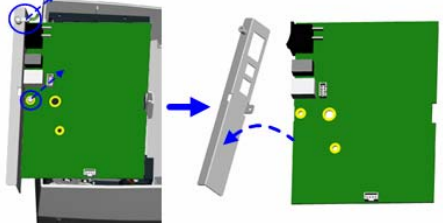
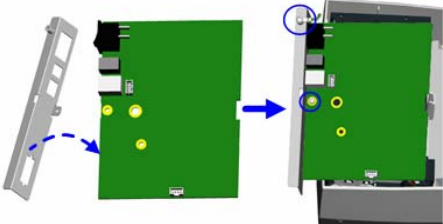
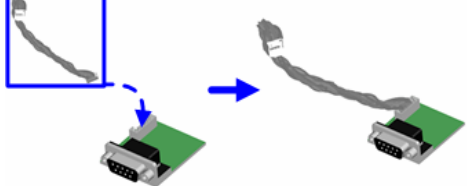
第 4 章 条码机选购模组安装说明

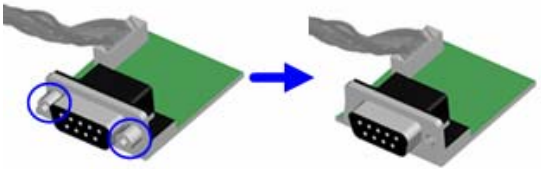
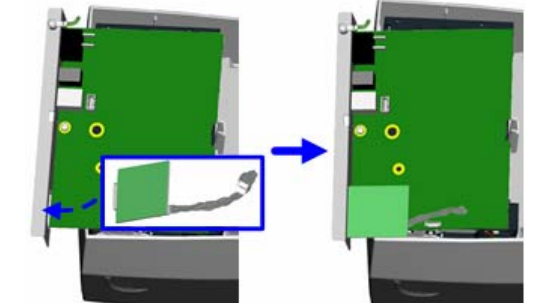
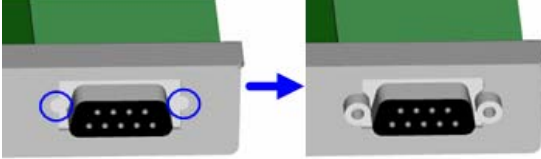
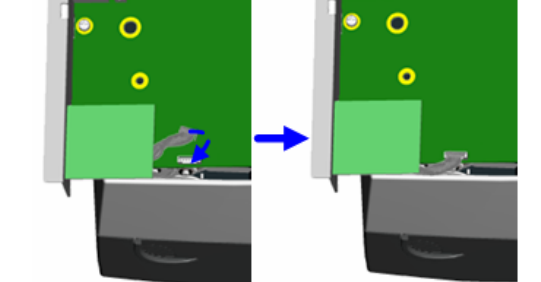

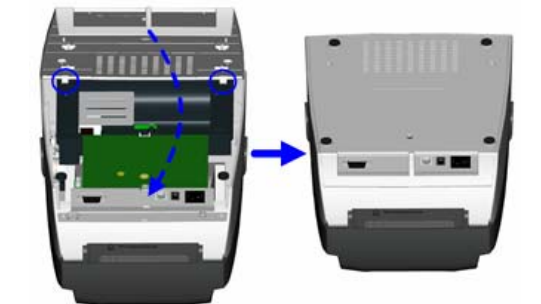
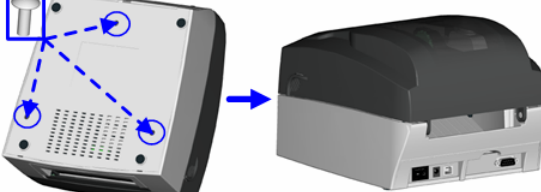
4-1. RS-232模组安装方式

1	模组连接线	
2	RS-232连接埠模组	
3	模组固定螺丝	
4	RS-232连接埠盖板	
<p>注意: 安装模组时请务必做好防静电措施。</p>		
<p>1. 确定电源已关闭且将电源线自机器端拔除后，将机器底部翻转至正面。</p> <p>2. 卸下底部的 3 个固定螺丝。</p>		
<p>3. 以两手按住图示箭头所指处往上推以打开机器底盖。</p>		
<p>4. 推开主板卡钩后把主板翻转至反方向。</p>		
<p>5. 移除地线螺丝以及背板固定螺丝后取下连接埠背板。</p>		
<p>6. 换上 RS-232 连接埠盖板后再锁回地线螺丝及背板固定螺丝。</p>		
<p>7. 将模组连接线的一端先插在 RS-232 模组上。</p>		

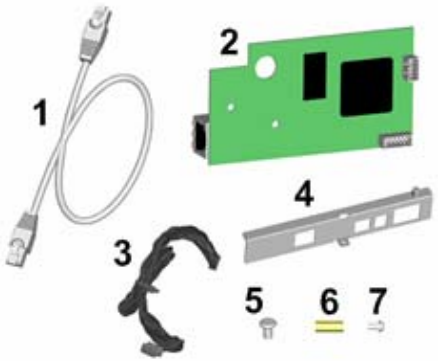
<p>8. 将 RS-232 模组两端的六角螺丝以尖嘴钳转松后拆下。</p>	
<p>9. 将 RS-232 模组对准网路埠插孔安装在机器上。</p>	
<p>10. 将 RS-232 模组的六角螺丝锁回以固定 RS-232 模组。</p>	
<p>11. 将模组连接线的另一端插入主板上的插座。</p>	
<p>12. 将主板上的圆孔对准机器上的螺丝柱后把主板翻回原来的位置，再稍微把主板上压以扣回主板卡钩。</p>	
<p>13. 对准机器底盖两边的卡钩后再装回机器底盖。</p>	
<p>14. 将机器底部的固定螺丝锁上后，即可完成安装。</p>	

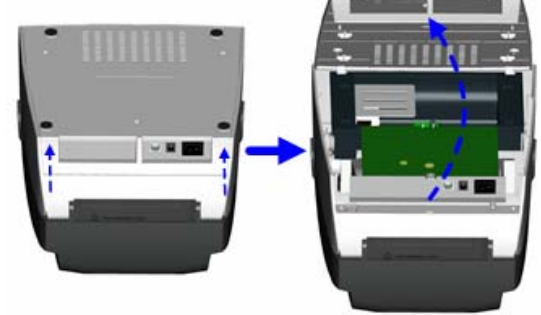
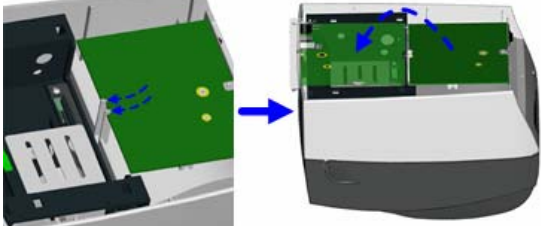
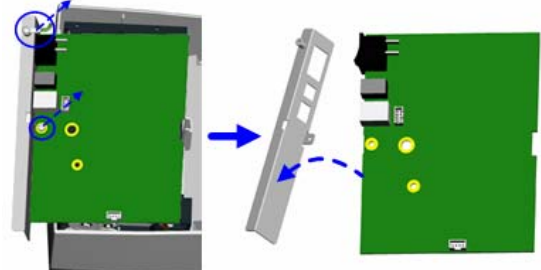
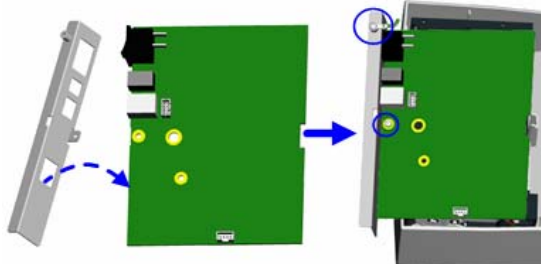
4-2. Ethernet模组安装方式

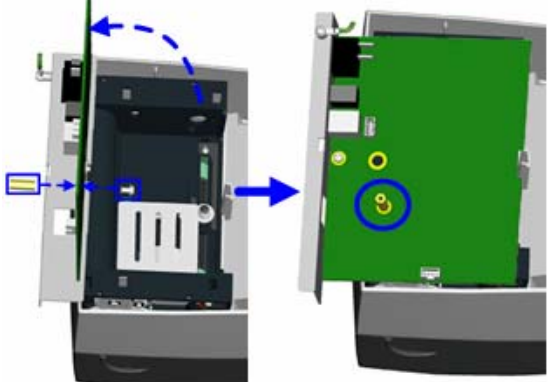
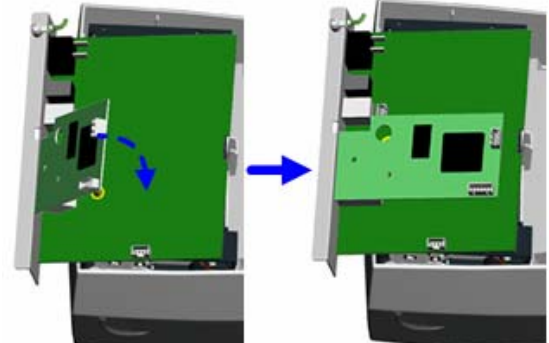
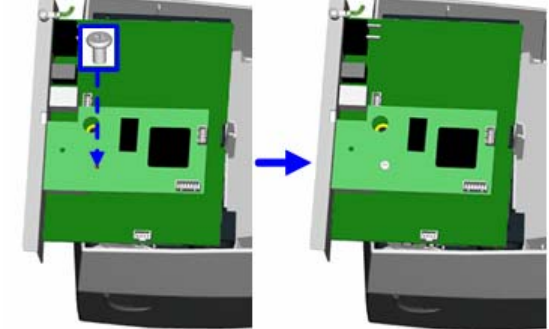
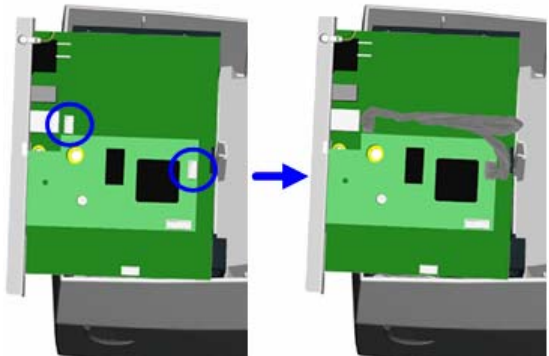
1	以太网路缆线1.8M	
2	以太网路模组	
3	模组连接线	
4	以太网路连接埠盖板	
5	模组固定螺丝	
6	六角铜柱	
7	铜柱固定螺丝	
<p>注意: 安装网路模组时请务必做好防静电措施。</p>		
1.	确定电源已关闭且将电源线自机器端拔除后，将机器底部翻转至正面。	
2.	卸下底部的 3 个固定螺丝。	
3.	以两手按住图示箭头所指处往上推以打开机器底盖。	
4.	推开主板卡钩后把主板翻转至反方向。	
5.	移除地线螺丝以及背板固定螺丝后取下连接埠背板。	
6.	换上以太网路连接埠盖板后再锁回地线螺丝及背板固定螺丝。	

<p>7. 把主板抬起后，将六角铜柱及铜柱固定螺丝依图中所示位置互相对准后锁上。</p>	
<p>8. 将以太网路模组对准网路埠插孔安装在机器上。</p>	
<p>9. 将模组固定螺丝锁上。</p>	
<p>10. 将内附的模组连接线两端分别插上以太网路模组及主板上的插座。</p>	
<p>11. 将 Ethernet 模组上的圆孔对准机器上的螺丝柱后把主板翻回原来的位置，再稍微把主板下压以扣回主板卡钩。</p>	

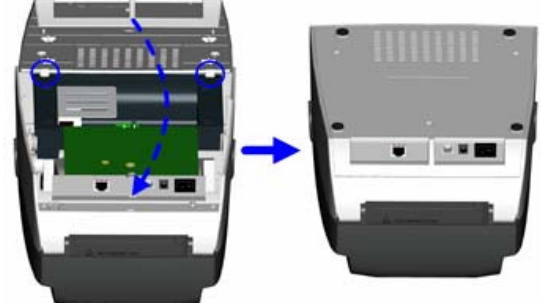
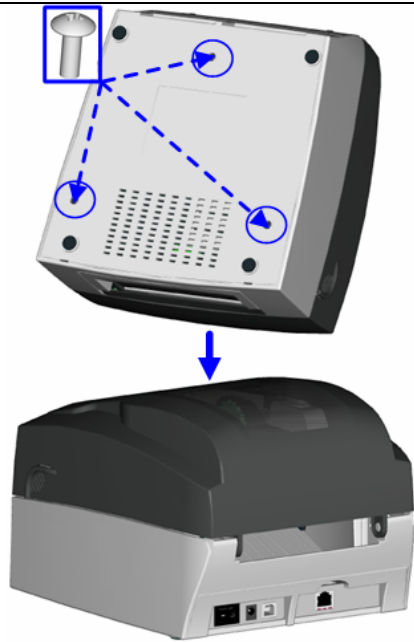
<p>12. 对准机器底盖两边的卡钩后再装回机器底盖。</p>	
<p>13. 将机器底部的固定螺丝锁上后，即可完成安装。</p> <p><i>注意：</i> 完成 Ethernet 模组安装后，请传送印表机命令「^XSET,USBETHERNET,1」至印表机，以启动 Ethernet 模组功能。Ethernet 模组功能启动后 USB 埠连线功能即被关闭，须再以命令切换后才能再度使用。</p>	

第 5 章 保养维护与调校

5-1. 印表头保养与清洁

印表头可能会因灰尘附着、标签纸沾粘或积碳等，而发生列印不清晰或断线（即某部份无法列印）的状况。所以除了列印时将上盖保持闭合外，所使用的纸张也要注意是否有灰尘或其他污物附着，以保持列印品质并可延长印表头使用寿命。印表头的清理步骤如下：

1. 先关闭电源
2. 开启上盖
3. 取下碳带
4. 按住卡勾按键往向上掀开，使印表头向上抬起
5. 若印表头(见附图中箭头所指之处)附着有粘结之标签纸或其它污物，请用酒精笔或软布料沾酒精清除。

【注意1】

建议每周清理印表头1次。

【注意2】

清理印表头时，请注意清洁的软布上是否有附着金属或坚硬物质，若使用不洁的软布而造成印表头的损坏，则不在保固条件内。

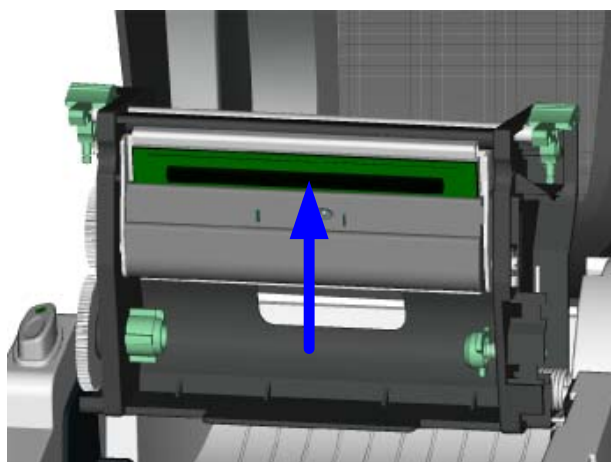

5-2. 印表头平衡调校

印制不同纸质之标签，或使用材质不同之碳带时，由于不同介质之影响，可能导致列印品质左右不均匀，因而需要调整印表头平衡。

1. 开启上盖。
2. 将印表头压力调整钮用一字起子轻轻旋转调整。(请勿过于用力旋转，易造成机器损坏)
3. 依实际列印不平均的位置，往"+"增加压力，往"-"减低压力。
4. 印表头压力调整钮有定位功能设计，当调整钮无法转动时，请勿再旋转，否则易造成机器损坏。

【注意】

机器出厂时已调整在最适当位置，非必要时请勿任意调整。

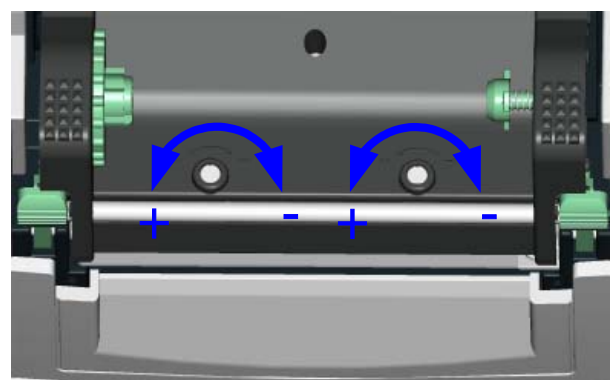

5-3. 列印线调整

调整印字头与标签纸接触的面，调整列印的平衡度及品质。

1. 往箭头1方向转动，列印线往B方向移动。
2. 往箭头2方向转动，列印线往A方向移动。

【注意】

机器出厂时已调整在最适当位置，非必要请勿任意调整。

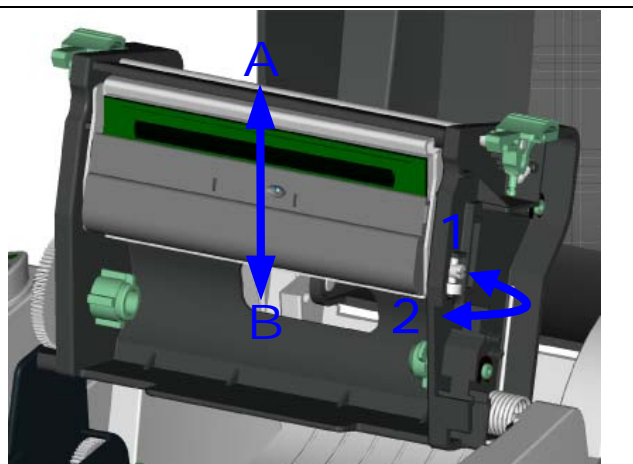

5-4. 故障排除

问 题	建 议 改 进 方 法
电源打开后LED无亮灯	◆ 检查电源线是否接妥。
机器停止列印并亮Error灯	◆ 检查应用软件之设定，或检查程式命令是否错误。 ◆ 检查机器目前使用是否为正确的列印模式。 ◆ 检查标签纸或碳带是否用完。 ◆ 检查标签纸是否纠结。 ◆ 检查印表头是否关闭(印表头组合件未压至定位)。 ◆ 检查移动式侦测器是否被纸遮住或粘着。
条码机开始列印，但标签上无内容印出	◆ 检查碳带是否正反面倒置，或是否适用。 ◆ 选择正确的条码机驱动程式。 ◆ 选用正确的列印模式。 ◆ 选用正确标签纸材质及碳带类型。列印类型。
列印时，标签有纠结现象	◆ 清除纠结之标签，如果印表头沾有粘着之标签，请用酒精笔或柔软布料沾酒精，清除其残余粘胶。
列印时，标签上仅局部内容印出	◆ 检查标签纸或碳带是否粘着于印表头上。 ◆ 检查是否应用软件有误。 ◆ 检查是否边界起印点设定有误。 ◆ 检查碳带是否打折不平整。 ◆ 检查碳带供应轴之摩擦介质(橡胶滚轮)是否损坏需更换，如需更换，请连系当地经销商。 ◆ 检查电源供应是否正确。
列印时，标签上部份列印不完整	◆ 检查印表头是否有残胶、碳渣附着。 ◆ 使用内建命令~T检查印表头是否列印完整。 ◆ 检查使用的耗材是否品质不佳 (建议使用原厂所提供的耗材)。
列印位置不符所望	◆ 检查移动式侦测器是否被纸张附着其上。 ◆ 检查标签调整杆是否贴齐纸卷边缘。
列印时，跳至次张标签	◆ 检查标签纸高度及间隔设定是否有误。 ◆ 检查侦测器是否被纸张附着其上。
列印不清晰	◆ 检查列印明暗度设定是否不足。 ◆ 印表头是否有残胶、碳渣附着须清理。 ◆ 碳带和标签不相配

【注意】若以上建议仍无法解决问题，请与经销商联系。